

ПОДЪЕМНО-СДВИЖНЫЕ ДВЕРИ GENEО[®]

ТЕХНИЧЕСКАЯ ИНФОРМАЦИЯ
СЕЧЕНИЯ ПРОФИЛЕЙ

ПОДЪЕМНО-СДВИЖНЫЕ ДВЕРИ GENEО®

СЕЧЕНИЯ ПРОФИЛЕЙ

Содержание

Профили створок	2
Профили коробок	3
Профили накладок	4
Принадлежности	7
Инструменты	8
Уплотнения из EPDM	9
Наборы принадлежностей и уплотнителей	10
Армирование	13
Список артикулов	16
Таблица стандартных цветов	18
Условные обозначения	19

ПОДЪЕМНО-СДВИЖНЫЕ ДВЕРИ GENEО®

СЕЧЕНИЯ ПРОФИЛЕЙ

Профили створок

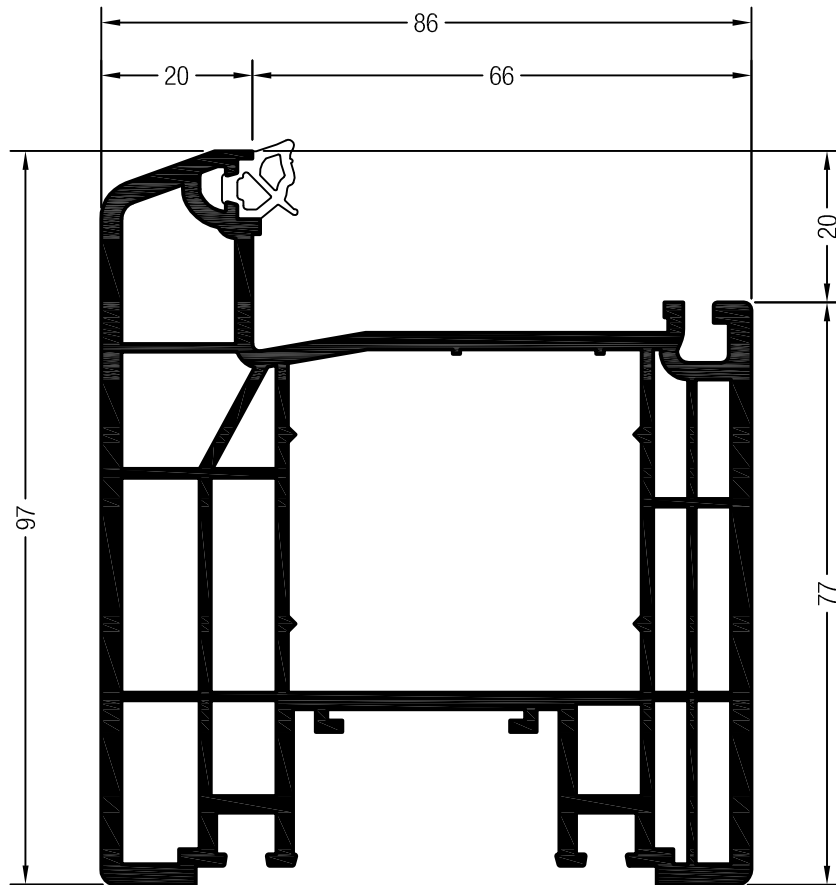

Створка 97/86 FIPRO

RAU-FIPRO®

1598545

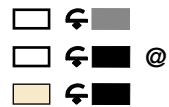

 18

1598645



 12



lx	3,2*
ly	2,3*

* моменты инерции

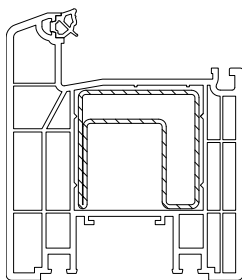
относительно модуля упругости стали!



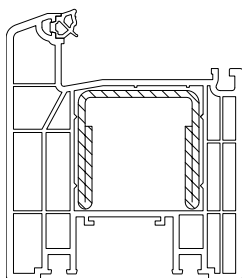

Армирование сдвижной створки

	1352543
	1,5
lx	9,2
ly	6,3
	6



Армирование усиленное

	1352545
	2,5
lx	14,8
ly	8,3
	6

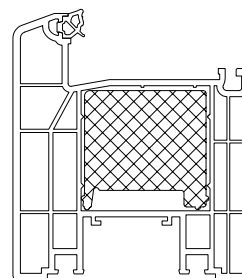

Термомодуль 43 x 43

1398509

PS

Длина: 1 м

 50

ПОДЪЕМНО-СДВИЖНЫЕ ДВЕРИ GENEО®

СЕЧЕНИЯ ПРОФИЛЕЙ

Профили коробок

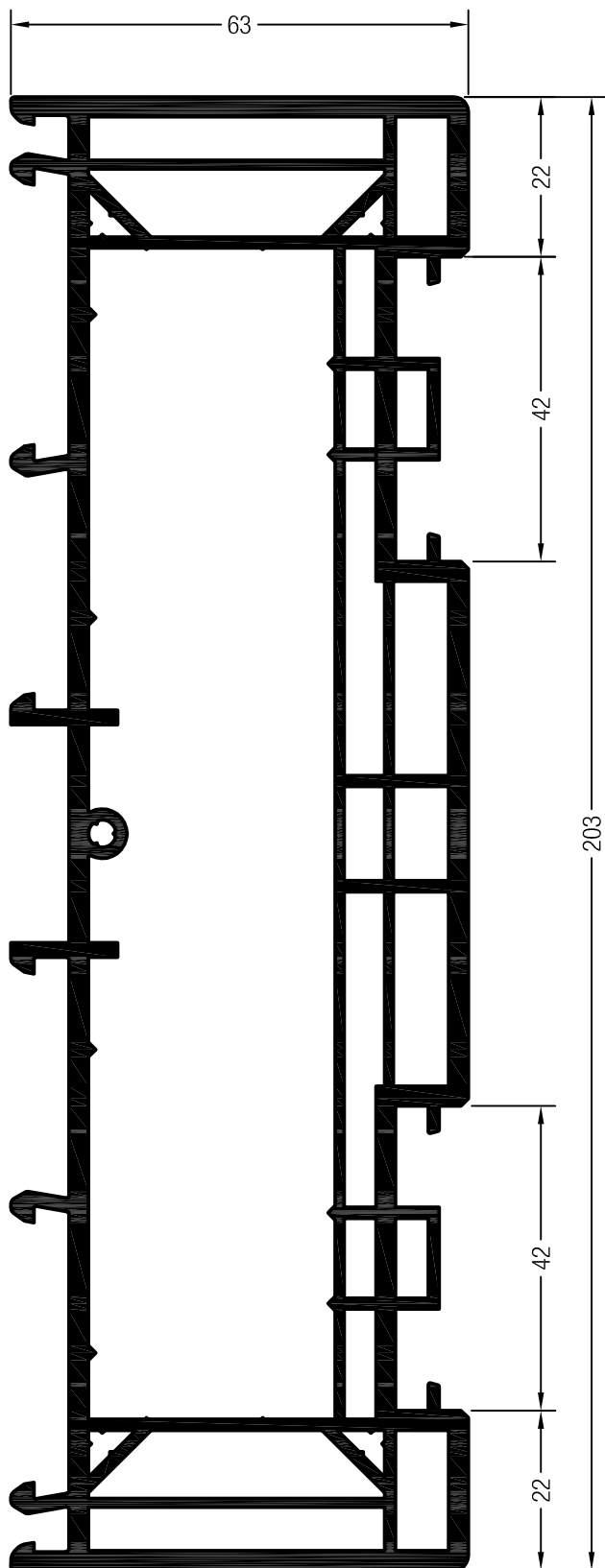

Коробка

1598570 



1598670 

Длина: 6,8 м

 13,6

Армирование коробки:



сталь

	1321541
	2
lx	16,3
ly	5,4
	6

Армирование коробки:

алюминий с терморазрывом

Длина: 6,8 м

	1321540
	2
lx	81,7*
ly	4,8*
	6,8

* моменты инерции

относительно модуля упругости стали!

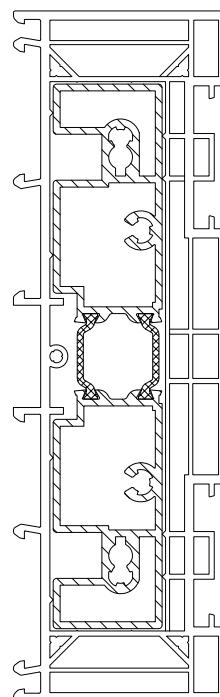
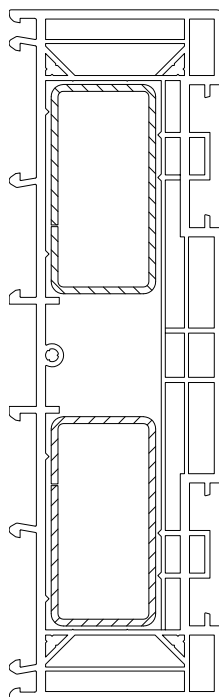

ПОДЪЕМНО-СДВИЖНЫЕ ДВЕРИ GENEО®

СЕЧЕНИЯ ПРОФИЛЕЙ

Профили накладок

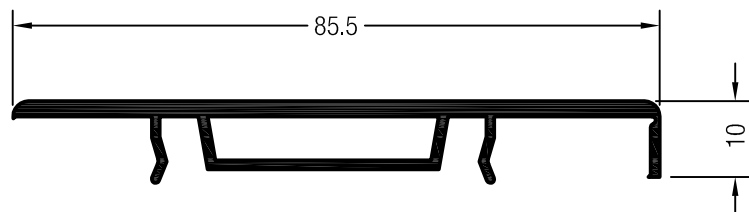

Облицовочный профиль створки

1598500 

1598600 

1598600 

 36

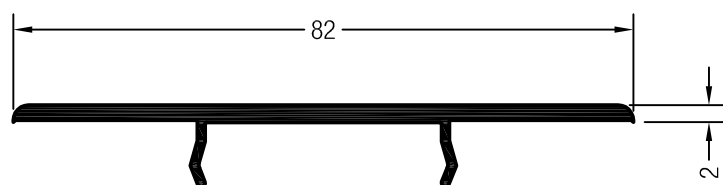

Облицовочный профиль коробки

1598510 

1598610 

1598610 

 60

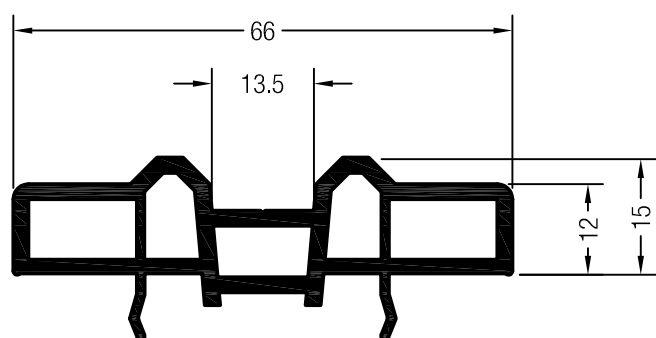

Упорная планка

1598530 

1598630 

1598630 

 60

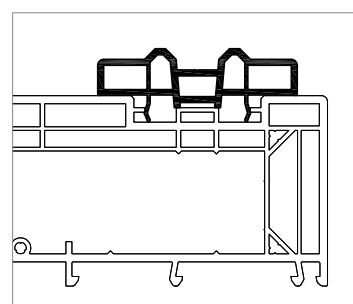
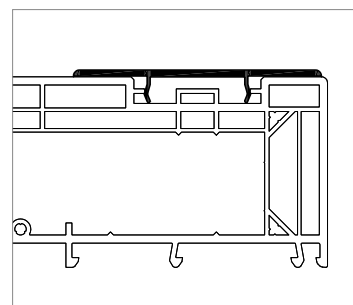
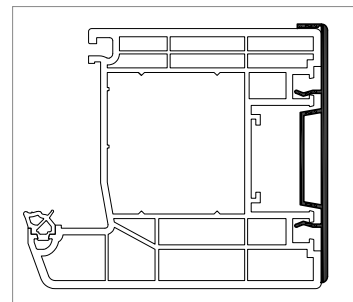

ПОДЪЕМНО-СДВИЖНЫЕ ДВЕРИ GENEО®

СЕЧЕНИЯ ПРОФИЛЕЙ

Профили накладок

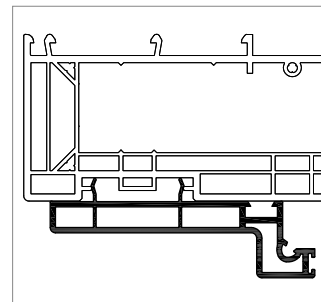
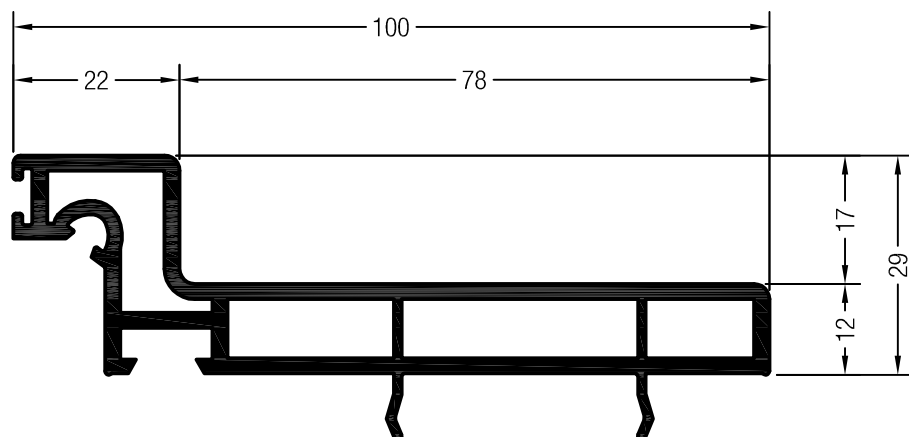

Облицовочный профиль коробки наружный

1598520



1598620

Длина: 6,8 м

40,8

Уплотнение для облицовочного профиля

	1354000
	1354001
	100

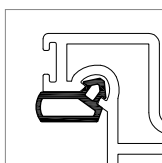

Щёточное уплотнение 6,7 x 12

	1246834
	100

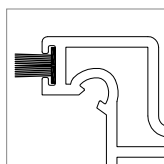

Щёточное уплотнение 6,7 x 12 WF

	1398599
	100

(Для элементов с повышенными требованиями по звукоизоляции)

ПОДЪЕМНО-СДВИЖНЫЕ ДВЕРИ GENEО®

СЕЧЕНИЯ ПРОФИЛЕЙ

Профили накладок

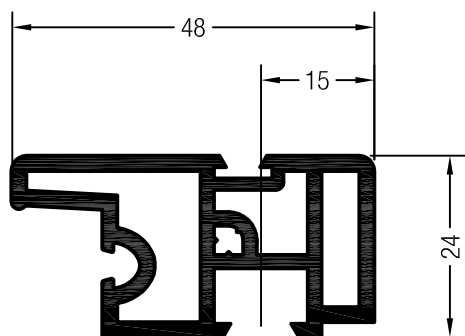

Профиль среднего стыка

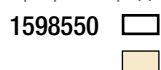

1598650 односторонний А (см. таблицу цветов)

1598651 двусторонний (см. таблицу цветов)

1598652 односторонний В (см. таблицу цветов)

Длина: 6,4 м

38,4

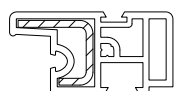

Армирование противозломное

	1352546
	2
lx	0,3
ly	0,4
	6

Уплотнение профиля среднего стыка

	1303138
	1303148
	100

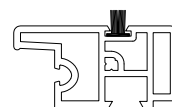

Щёточное уплотнение 6,7 x 12

	1246834
	100

Щёточное уплотнение 6,7 x 12 WF

	1398599
	100

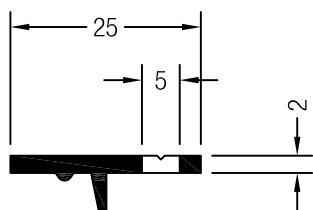

Уплотнительная пластина, с отверстием

RAU-ABS

1598580

210

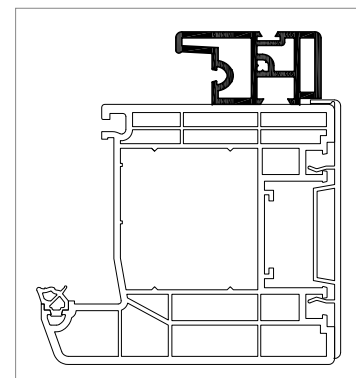

(Для элементов с повышенными требованиями по звукоизоляции)

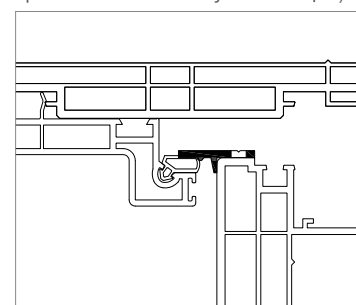

ПОДЪЕМНО-СДВИЖНЫЕ ДВЕРИ GENEО®

СЕЧЕНИЯ ПРОФИЛЕЙ

Принадлежности

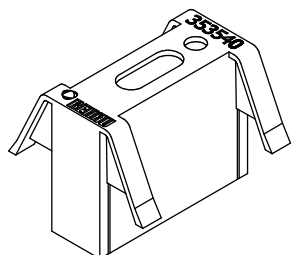

Дистанционная вставка для глухой створки

ABS

353540 ■

50

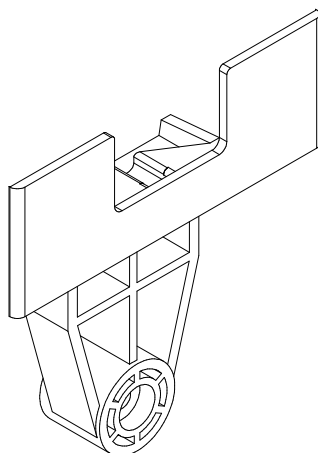

Торцевой колпачок для облицовочного профиля створки верхний (А)

ASA

1398600 ■

5

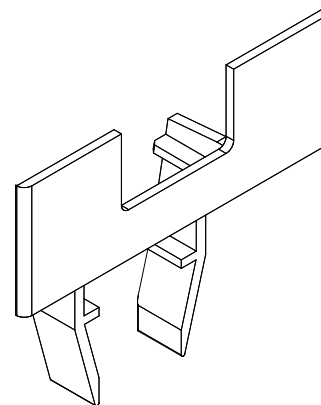

Торцевой колпачок для облицовочного профиля створки верхний (В)

ASA

1398610 ■

5

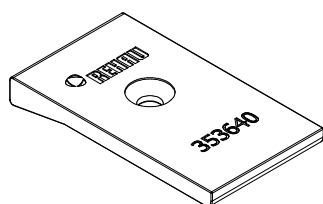

Подкладка крепёжная под шуруп, литая металлическая

1353640

50

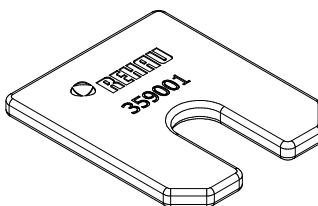

Дистанционная подкладка

ASA

1359001 ■

20

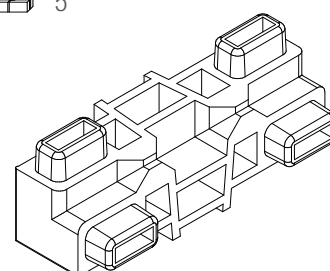

Угловая заглушка

TPE

1398530 ■ ■ ■

20

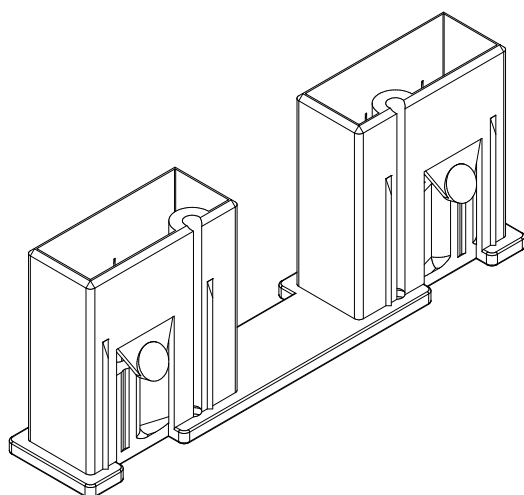

Соединитель для стального армирования коробки

РА

1321542 ■

10

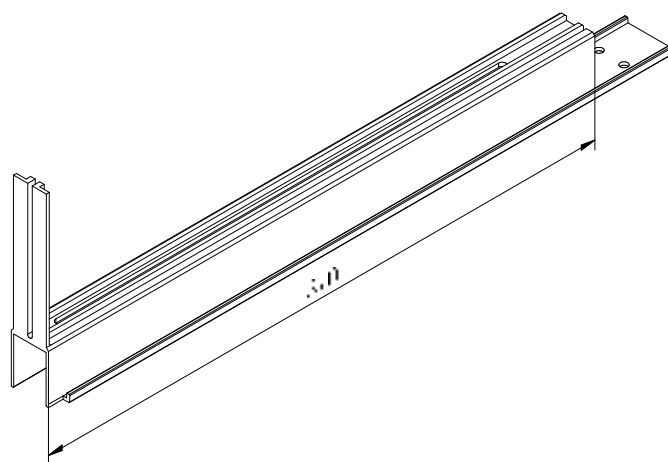

Направляющая для дверей, литая металлическая

1352849

2

ПОДЪЕМНО-СДВИЖНЫЕ ДВЕРИ GENEО®

СЕЧЕНИЯ ПРОФИЛЕЙ

Принадлежности

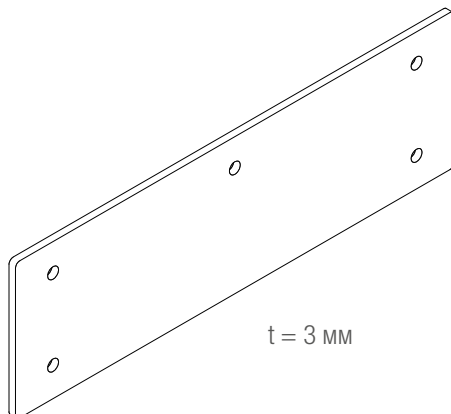

Соединительная пластина коробки

1398570 

 20

Инструменты

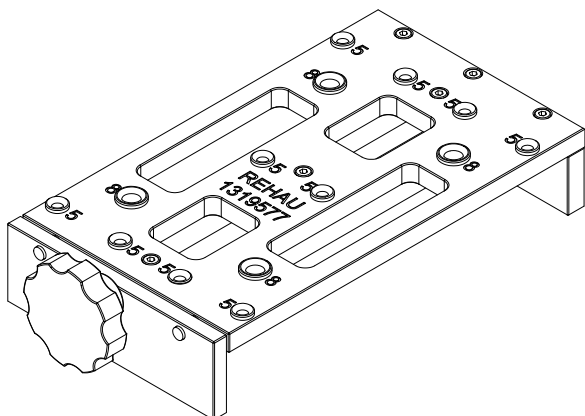

Шаблон

1319577

 1

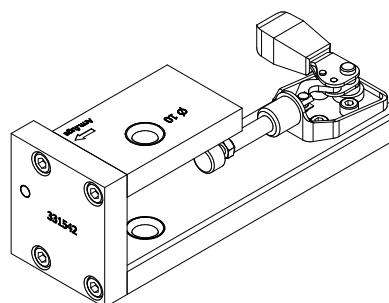

Шаблон для 321541

1331542

 1

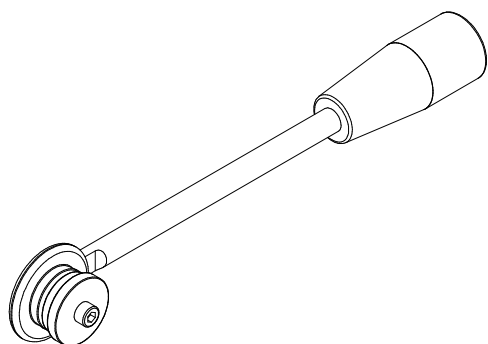

Прикатка уплотнений

1266828

 1

ПОДЪЕМНО-СДВИЖНЫЕ ДВЕРИ GENEО®

СЕЧЕНИЯ ПРОФИЛЕЙ

Уплотнения из EPDM

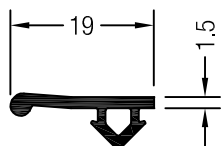

ISO - уплотнение (A)

1353080 ■

100

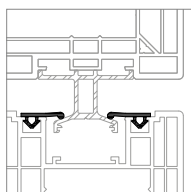

(для GU, SI, MACO)

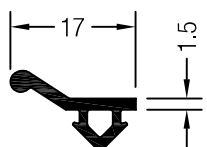

ISO - уплотнение (B)

1356080 ■

100

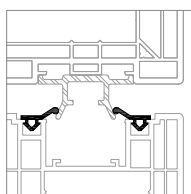

(для Houtau)

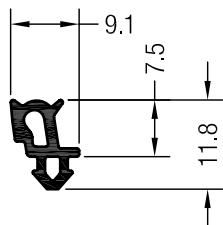

Уплотнение универсальное

1232901 ■

1232911 ■

300

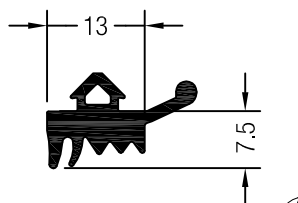

Уплотнение створки

1398601 ■

1398602 ■

150

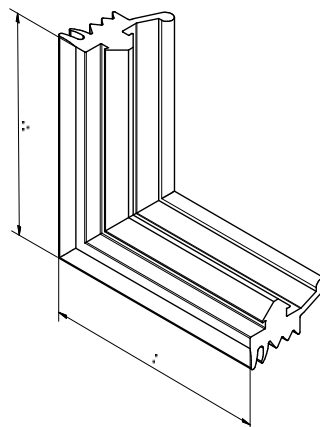
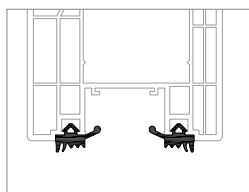

Угловая вставка
уплотнения стекла

1398611 ■

1398612 ■

12

ПОДЪЕМНО-СДВИЖНЫЕ ДВЕРИ GENEО®

СЕЧЕНИЯ ПРОФИЛЕЙ

Наборы принадлежностей и уплотнителей

Набор принадлежностей и уплотнителей, схема А

1359670



состоит из:

- 1 шт. - Загл. для профиля сред. стыка верх., внеш., 1359630
- 1 шт. - Загл. для профиля сред. стыка верх., внеш., 1359640
- 1 шт. - Упл. пластина для профиля среднего стыка, 1398550
- 1 шт. - Упл. пластина для профиля среднего стыка, 1398551
- 1 шт. - Загл. для профиля среднего стыка верх., внутр., 1359650
- 1 шт. - Заглушка для упорной планки коробки, 1359740
- 2 шт. - Торцевой колпачок для упорной планки, 1351530
- 1 шт. - Торцевой колпачок для облицовочного профиля створки нижний, 1398500
- 1 шт. - Дверной упор, 1353685

Набор принадлежностей и уплотнителей, схема С

1359690



состоит из:

- 1 шт. - Загл. для профиля сред. стыка верх., внеш., 1359630
- 1 шт. - Загл. для профиля сред. стыка верх., внеш., 1359640
- 1 шт. - Упл. пластина для профиля среднего стыка, 1398550
- 1 шт. - Упл. пластина для профиля среднего стыка, 1398551
- 2 шт. - Заглушка для профиля сред. стыка верх., внутр., 1359650
- 2 шт. - Заглушка для шульпы верхняя, 1359660
- 2 шт. - Торцевой колпачок для упорной планки, 1351530
- 2 шт. - Торцевой колпачок облицовочного профиля створки нижний, 1398500
- 2 шт. - Дверной упор, 1353685
- 2 шт. - Уплотнительный блок для шульпы

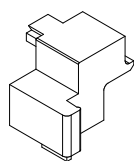

Заклепка для профиля среднего стыка
верхняя, внешняя
РЕ

1359630

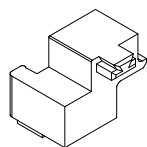

Заклепка для профиля среднего стыка
верхняя, внешняя
РЕ

1359640

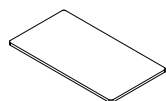

Заклепка для профиля среднего стыка
верхняя, внутренняя
РЕ

1359650

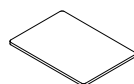

Заклепка для шульпы верхняя
РЕ

1359660



Дверной упор
EPDM

1353685

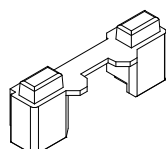

Уплотнительный блок для шульпы
TPE

1355910

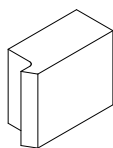

Заклепка для упорной планки коробки
Пористая резина

1359740

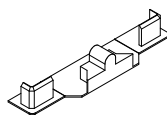

Торцевой колпачок для упорной планки
TPE

1351530

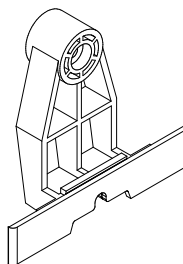

Торцевой колпачок для облицовочного
профиля створки нижний
ASA

1398500

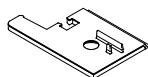

Уплотнительная пластина для профиля
среднего стыка

1398550

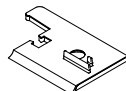

Уплотнительная пластина для профиля
среднего стыка

1398551

ПОДЪЕМНО-СДВИЖНЫЕ ДВЕРИ GENEО®

СЕЧЕНИЯ ПРОФИЛЕЙ

Наборы принадлежностей и уплотнителей





Набор принадлежностей и уплотнителей, схема G

1359680



1

состоит из:

- 1 шт. - Заглушка для профиля среднего стыка верх., внешняя, 1359630 
- 1 шт. - Заглушка для профиля среднего стыка верх., внешняя, 1359640 
- 2 шт. - Уплотнительная пластина для профиля среднего стыка, 1398550 
- 2 шт. - Уплотнительная пластина для профиля среднего стыка, 1398551 
- 1 шт. - Заглушка для профиля среднего стыка верх., внутренняя, 1359650
- 2 шт. - Торцевой колпачок для упорной планки, 1351530
- 1 шт. - Торцевой колпачок для облицовочного профиля створки нижний, 1398500
- 1 шт. - Заглушка MS G - T 1, 1398588
- 3 шт. - Заглушка MS G - T 2, 1398688

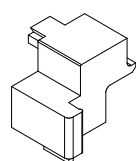

Заклушка для профиля среднего стыка
верхняя, внешняя

PE

1359630 

1359640 

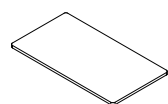

Заклушка для профиля среднего стыка
верхняя, внутренняя

PE

1359650 

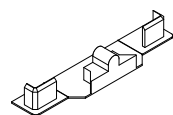

Торцевой колпачок для упорной планки

TPE

351530 

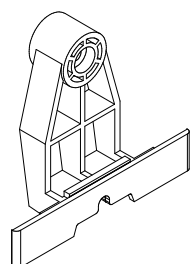

Торцевой колпачок для облицовочного
профиля створки нижний

ASA

1398500 

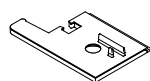

Уплотнительная пластина для профиля
среднего стыка

1398550 

1398551 

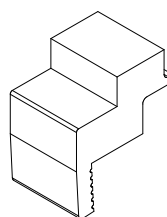

Заклушка MS G - T1

Пористая резина

1398588 

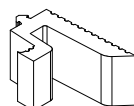

Заклушка MS G - T2

Пористая резина

1398688 

ПОДЪЕМНО-СДВИЖНЫЕ ДВЕРИ GENEО®

СЕЧЕНИЯ ПРОФИЛЕЙ

Наборы принадлежностей и уплотнителей

Набор уплотнителей и комплектующих для сборки подъемно-сдвижных дверей (схема А), предельный размер 3400 (ширина) x 2600 (высота) мм

1329700

 1

состоит из:

- 2 м - уплотнение облицовочного профиля, 1354001
- 10 м - щёточное уплотнение 6,7x12, 1246834
- 5 м - уплотнение профиля среднего стыка, 1303148
- 4 м - ISO - уплотнение (А), 1353080
- 20 м - уплотнение створки, 1398602
- 2 шт. - соединитель для стального армир. коробки, 1321542
- 4 шт. - дистанционная подкладка, 1359001
- 13 шт. - подкладка крепёжная под шуруп, 1353640
- 9 шт. - дистанционная вставка для глухой створки, 1353540
- 1 шт. - угловая заглушка, 1398530
- 1 шт. - торцевой колпачок для облицовочного профиля створки верхний (А), 1398600
- 1 шт. - набор принадлежностей и уплотнителей (схема А), 1359671
- 2 шт. - направляющая для дверей, 1352849
- 2 шт. - соединительная пластина коробки, 1398570
- 6 шт. - угловая вставка, 1398612
- 20 шт. - фальцевый вкладыш 55x4 мм, 1353862

ПОДЪЕМНО-СДВИЖНЫЕ ДВЕРИ GENEО®

СЕЧЕНИЯ ПРОФИЛЕЙ

Армирование

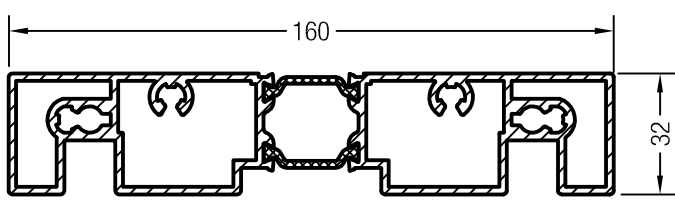
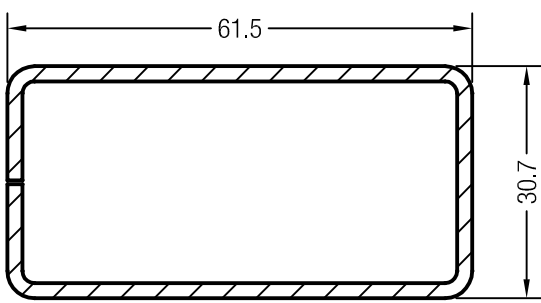
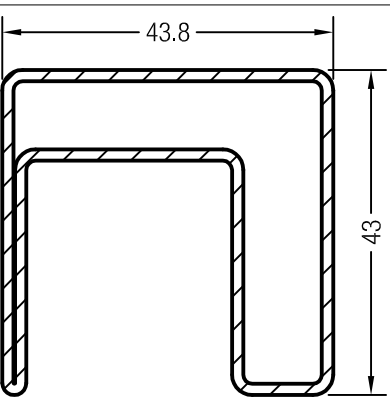
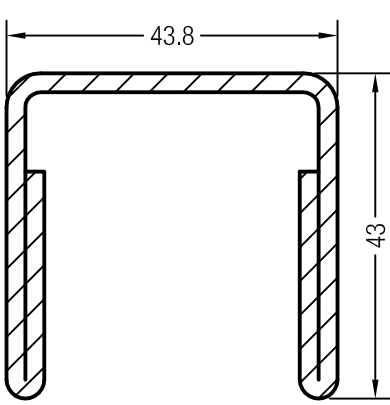
Эскиз	Арт.		Ix	Iy
	1321540 Алюминий	-	81,7*	4,8*
	1321541 Сталь, покрытие 275 г/м ²	2	16,3	5,4
	1352543 Сталь, покрытие 275 г/м ²	1,5	9,2	6,3
	1352545 Сталь, покрытие 275 г/м ²	2,5	14,8	8,3

* Моменты инерции относительно модуля упругости стали!

ПОДЪЕМНО-СДВИЖНЫЕ ДВЕРИ GENEО®

СЕЧЕНИЯ ПРОФИЛЕЙ

Армирование

Эскиз	Арт.		ix	ly
	1352546 Сталь, покрытие 275 г/м ²	2	0,3	0,4
	1264306 Сталь, покрытие 140 г/м ²	5	1,8	-
	1252775 Сталь, покрытие 275 г/м ²	2	3,4	2
	1220614@ Сталь, покрытие 140 г/м ²	3	4,5	2,6
	1244516 Сталь, покрытие 140 г/м ²	1,5	2,7	1,3
	1244526 Сталь, покрытие 140 г/м ²	2	3,5	1,7
	1244536 Сталь, покрытие 140 г/м ²	2	5	2

ПОДЪЕМНО-СДВИЖНЫЕ ДВЕРИ GENEО®

СЕЧЕНИЯ ПРОФИЛЕЙ

Армирование

Эскиз	Арт.	→И←	lx	ly
	1237091 Сталь, покрытие 140 г/м ²	1,5	2,8	2,1
	1249934 Сталь, покрытие 140 г/м ²	2	3,4	2,6

ПОДЪЕМНО-СДВИЖНЫЕ ДВЕРИ GENEО®

СЕЧЕНИЯ ПРОФИЛЕЙ

Список артикулов

№ арт.	Название	Пачка/ связка, м	Коробка, шт.	Стр.
1220614	Армирование 35 x 25 x 3	6		5
1232901	Уплотнение универсальное, черное EPDM	300		9
1232911	Уплотнение универсальное, серое EPDM	300		9
1237091	Армирование 35 x 28 x 1,5	6		15
1244516	Армирование 35 x 28 x 1,5	6		14
1244526	Армирование 35 x 28 x 2	6		14
1244536	Армирование 35 x 28 x 2	6		14
1246834	Щёточное уплотнение 6,7 x 12	100		6
1249934	Армирование 35 x 28 x 2	6		15
1252775	Армирование 35 x 25 x 2	6		14
1264306	Стальная пластина 35 x 5	6		14
1266828	Прикатка уплотнений		1	8
1303138	Уплотнение профиля среднего стыка		100	6
1303148	Уплотнение профиля среднего стыка		100	6
1319577	Шаблон		1	8
1321540	Армирование коробки, алюминий с терморазрывом	6,8		3
1321541	Армирование коробки, сталь	6		3
1321542	Соединитель для стального армирования коробки, литой метал.		10	7
1331542	Шаблон для 321541		1	8
1351530	Торцевой колпачок для упорной планки			10
1352543	Армирование сдвижной створки	6		2
1352545	Армирование усиленное	6		2
1352546	Армирование противовзломное	6		6
1352849	Направляющая для дверей		2	7
1353080	ISO - уплотнение А	100		9
1353540	Дистанционная вставка для глухой створки		50	7
1353640	Подкладка крепёжная под шуруп		50	7
1353685	Дверной упор			10
1354000	Уплотнение для облицовочного профиля, внешнее	100		5
1354001	Уплотнение для облицовочного профиля, внешнее	100		5
1355910	Уплотнительный блок для шульпа			10
1356080	ISO - уплотнение В	100		9
1359001	Дистанционная подкладка		20	7
1359630	Заглушка для профиля среднего стыка верхняя наружная (левая)			10
1359640	Заглушка для профиля среднего стыка верхняя наружная (правая)			10
1359650	Заглушка для профиля среднего стыка верхняя внутренняя			10
1359660	Заглушка для шульпа верхняя			10
1359670	Набор принадлежностей и уплотнителей, схема А		1	10
1359680	Набор принадлежностей и уплотнителей, схема G		1	11
1359690	Набор принадлежностей и уплотнителей, схема С		1	10
1359740	Заглушка для упорной планки коробки			10











ПОДЪЕМНО-СДВИЖНЫЕ ДВЕРИ GENEО®

СЕЧЕНИЯ ПРОФИЛЕЙ

Список артикулов

№ арт.	Название	Пачка/ связка, м	Коробка, шт.	Стр.
1398500	Торцевой колпачок створки нижний			10
1398509	Термомодуль 43 x 43	50		2
1398530	Угловая заглушка, TPE	20		7
1398550	Уплотнительная пластина для профиля среднего стыка, левая			10
1398570	Соединительная пластина коробки			8
1398551	Уплотнительная пластина для профиля среднего стыка, правая			10
1398588	Заглушка MS G - T1			11
1398599	Щёточное уплотнение 6,7 x 12 WF	100		5
1398600	Торцевой колпачок для облицовочного профиля верхний (A)		5	7
1398601	Уплотнение створки, чёрное	150		9
1398602	Уплотнение створки, серое	150		9
1398610	Торцевой колпачок для облицовочного профиля верхний (B)		5	7
1398611	Угловая вставка уплотнения створки, чёрная		12	9
1398612	Угловая вставка уплотнения створки, серая		12	9
1398688	Заглушка MS G - T2			11
1598500	Облицовочный профиль створки	36		4
1598510	Облицовочный профиль коробки	60		4
1598520	Облицовочный профиль коробки наружный	40,8		5
1598530	Упорная планка	60		4
1598545	Створка 97/86 FIPRO	12		2
1598550	Профиль среднего стыка	38,4		6
1598570	Коробка	13,6		3
1598580	Уплотнительная пластина	210		6
1598600	Облицовочный профиль для створки	36		4
1598610	Облицовочный профиль для коробки	60		4
1598620	Облицовочный профиль коробки	40,8		5
1598630	Упорная планка	60		4
1598645	Створка 97/86 FIPRO	12		2
1598650	Профиль среднего стыка, кашированный, односторонний А	38,4		6
1598651	Профиль среднего стыка, кашированный, двусторонний	38,4		6
1598652	Профиль среднего стыка, кашированный, односторонний В	38,4		6
1598670	Коробка	12		3































Таблица стандартных цветов

золотой дуб 7512	карамельный 15874	золотой дуб 7512			284	284	284		284				
золотой дуб 7512	белый 159	золотой дуб 7512									084		
мореный дуб 2 4914	коричневый 16827	мореный дуб 2 4914											
мореный дуб 2 4914	белый 159	мореный дуб 2 4914											
темный дуб 1 9638	коричневый 16827	темный дуб 1 9638											
темный дуб 1 9638	белый 159	темный дуб 1 9638											
махагон 9632	коричневый 16827	махагон 9632											
махагон 9632	белый 159	махагон 9632											
коричневый 9631	коричневый 16827	коричневый 9631											
коричневый 9631	белый 159	коричневый 9631											
антрацит 4443	белый 159	коричневый 4443			003	002	003		002				
антрацит 930L (гладкий)	белый 159	коричневый 930L			002	025	002		001				
антрацит 930L (гладкий)	белый 159		093	093	093	093	093	093		093	093		
антрацит 4443	белый 159		746	746	746	746	746	746		746	746		
мореный дуб 2 4914	белый 159												
золотой дуб 7512	белый 159		741	741									
серый 9922	белый 159		737	737	737	737	737	737		737	737		
темно-зеленый 9773	белый 159												
темный дуб 1 9638	белый 159												
махагон 9632	белый 159		721	721	721	721	721	721		721	721		
коричневый 9631	белый 159												
орех 225L	белый 159												
серый гладкий 1059L	белый 159												
Пленка снаружи	Корпус профиля (вне видимой области допускаются отклонения)	Пленка внутри	Название	Профиль облицовочный для створки	Профиль облицовочный для коробки	Профиль облицовочный для коробки внешний	Упорная планка	Створка 97/86 FIPRO	Профиль среднего стыка, односторонний А	Профиль среднего стыка, двусторонний	Профиль среднего стыка, односторонний В	Коробка	
			№ арт.	598600	598610	598620	598630	598645	598650	598651	598652	598670	
													

ПОДЪЕМНО-СДВИЖНЫЕ ДВЕРИ GENEО®

СЕЧЕНИЯ ПРОФИЛЕЙ

Условные обозначения

	Цвет черный
	Цвет серый
	Цвет белый
	Цвет кремово-белый
	Цвет коричневый
	Цвет карамельный
	Цвет зеленый
	Цвет красный
	Цвет серебристый
	Цвет любой
	Алюминий натуральный анодированный
	Алюминий неокрашенный
	Кашированное исполнение
	Окрашенное исполнение
	Норма упаковки (детали см. в перечне артикулов)
	Толщина материала в мм
	Свариваемые уплотнения
	Несвариваемые уплотнения
	Установка уплотнений вручную
	Правое исполнение
	Левое исполнение
	Нестандарт для склада в Гжели, срок поставки по запросу
I_x	Момент инерции по оси X в см ⁴
I_y	Момент инерции по оси Y в см ⁴
	Приклеить ПВХ-клеем
	Уплотнить силиконом
	Уплотнить EPDM-массой
	Приклеить EPDM-клеем
	Шурупы с круглой головкой по ISO 7049
	Шурупы с потай-головкой по ISO 7050
	Шурупы с борголовкой
	Периметр профиля в мм
	Шаблоны



Расшифровка вариантов

После номера артикула (например, 550460) следует 3-значный вариант (например, 701), который присваивается одинаково для основных и дополнительных профилей.



Вариант состоит из 3 цифр.



1. цифра определяет вид упаковки
2. и 3. показывают номер цвета



1. Место	Вид упаковки
6	Дер. палета, профиль в чулках (HRV)
7	Мет. палета, профиль в чулках (LGP)
8	Дер. палета, профиль в моночулке (HRV)
9	Мет. палета, профиль в моночулке (LGP)



2. и 3. Место	Номер цвета	
	Профиль	Профиль/Уплотнение
01	Белый 159	Белый/Черный 159/601
05	-	Белый/Белый 159/159
15	-	Белый/Серый 159/RAL 7001

Пример:

XXXXXX  - арт. в белом исполнении без уплотнений
 36 - вар. X01, наименьшая ед. упаковки 36 м

XXXXXX   - арт. в белом исполнении с белым уплотнением - вар. X05, наименьшая ед. упаковки 24 м

XXXXXX   - арт. в белом исполнении с серым уплотнением - вар. X15, наименьшая ед. упаковки 36 м

XXXXXX   - арт. кашир. с черным уплотнением - различные варианты, например, согласно таблице стандартных цветов, наименьшая ед. упаковки 24 м

 Внимание: Перечисленные выше варианты включают не все возможные профили.

Расшифровка артикулов в SAP для 7-значных артикулов

С переходом на SAP номера артикулов изменились. Новые номера артикулов 7-значные. Перед имеющимся номером артикула ставится „1“. Например, артикулу 550460 в SAP соответствует: 1550460.

Расшифровка вариантов в SAP для 4-значных артикулов

С переходом на SAP варианты артикулов изменились. Новые варианты 4-значные. Перед имеющимся 3-значным вариантом ставится „1“. Например, варианту 720 в SAP соответствует: 1720.

Номер материала

С переходом на SAP в 11-значном номере материала используются только 7-значные номера артикулов и 4-значные варианты, например, 15504601720.

Наши практические устные и письменные технические консультации основываются на опыте и проводятся с полным знанием дела, но, тем не менее, не являются обязательными к выполнению указаниями. Находящиеся вне нашего влияния различные условия производства и эксплуатации исключают какие-либо претензии по нашим рекомендациям. Рекомендуется проверить, насколько пригоден для предусмотренного Вами использования продукт REHAU. Применение и использование, а также переработка продукта происходят вне нашего контроля и поэтому всецело попадают под Вашу ответственность.

В случае возникновения вопроса об ответственности возмещение ущерба распространяется только на стоимость поставленного нами и использованного Вами товара. Наши гарантии распространяются на стабильное качество нашего продукта, выпускаемого согласно нашей спецификации и в соответствии с нашими общими условиями поставки и оплаты. Авторские права на документ защищены. Права, особенно на перевод, перепечатку, снятие копий, радиопередачи, воспроизведение на фотомеханических или других подобных средствах, а также сохранение на носителях данных, защищены.

REHAU В РЕГИОНЕ „ЕВРАЗИЯ“:

contact-rus@rehau.com

РОССИЯ: Москва, +7 495 6633388, Санкт-Петербург, +7 812 3266207, Ростов-на-Дону, +7 863 2978444, Краснодар, +7 861 2125477, Екатеринбург, +7 343 2535305, Нижний Новгород, +7 831 4678078, Хабаровск, +7 421 2475797, Новосибирск, +7 383 2000353, Самара, +7 8462 698027, Воронеж, +7 4732 611858, Красноярск, +7 3912 625707, Иркутск, +7 914 8868694, Пятигорск, +7 926 2706901, Симферополь, +7 978 7586683.

БЕЛОРУССИЯ: Минск, +375 172 450209.

КАЗАХСТАН: Алматы, +7 727 3131363.

ГРУЗИЯ: Тбилиси, +995 32 2559909.

АЗЕРБАЙДЖАН: Баку, +994 503220531.

© 000 „PEXAU“
117088 Москва
ул. Угрешская 2, стр. 15
www.rehau.ru

Возможны технические изменения
985100RU 05.2019